



РОБОИНТЕЛЛЕКТ
Делай, что любишь, люби, что делаешь

Лист комплектации
набора конструктора
для сборки
робота-манипулятора
«РОБОИНТЕЛЛЕКТ»
RM 001 M02

Версия 1.2.7 от 26.01.2024 г.

Акриловые детали (часть 1)

Плата «А»

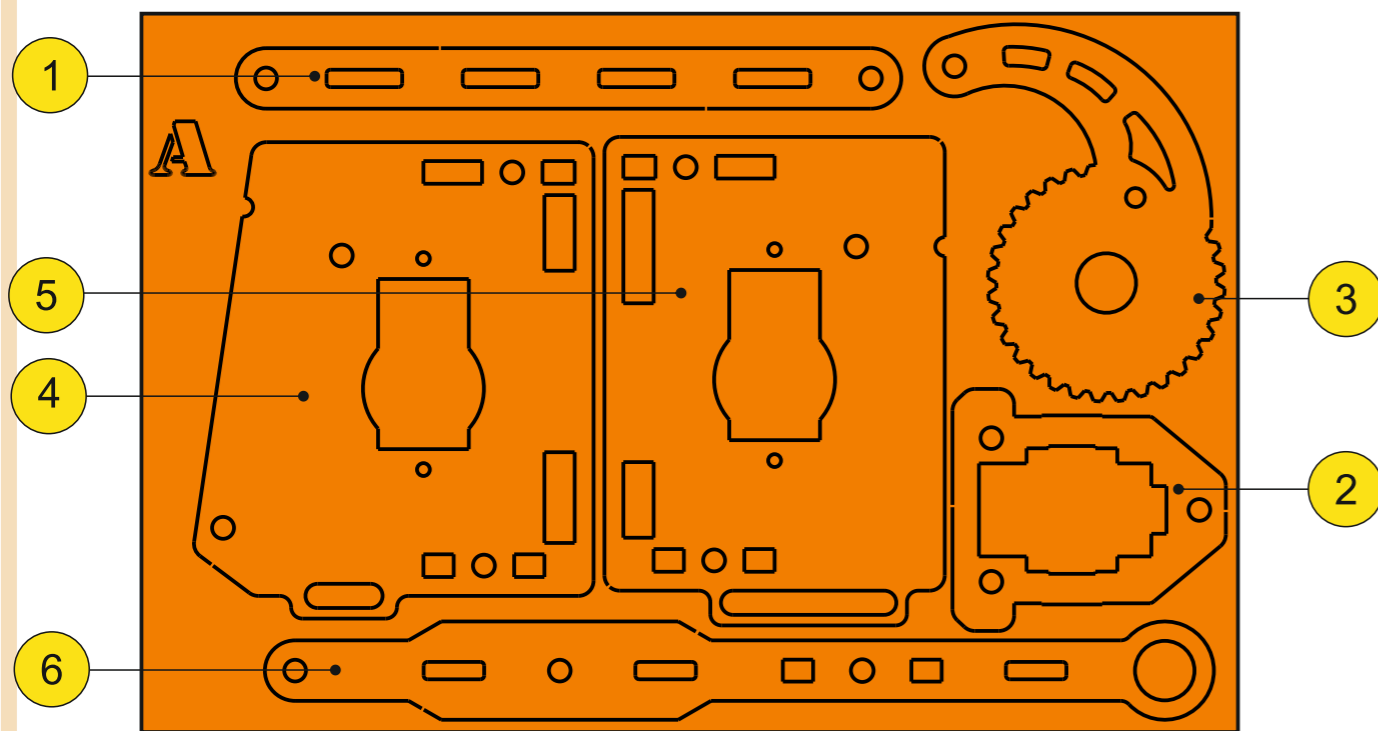

№	Артикул	Наименование	Кол-во
1	02-002	Верхняя планка верхнего плеча 88 x 8	1
2	01-007	Задняя планка крепления сервопривода	1
3	02-011	Поворотная шестерня с дугой	1
4	03-001	Левая стенка корпуса башни	1
5	03-002	Правая стенка корпуса башни	1
6	02-004	Левая нижняя планка верхнего плеча 123 x 8	1

Плата «С»

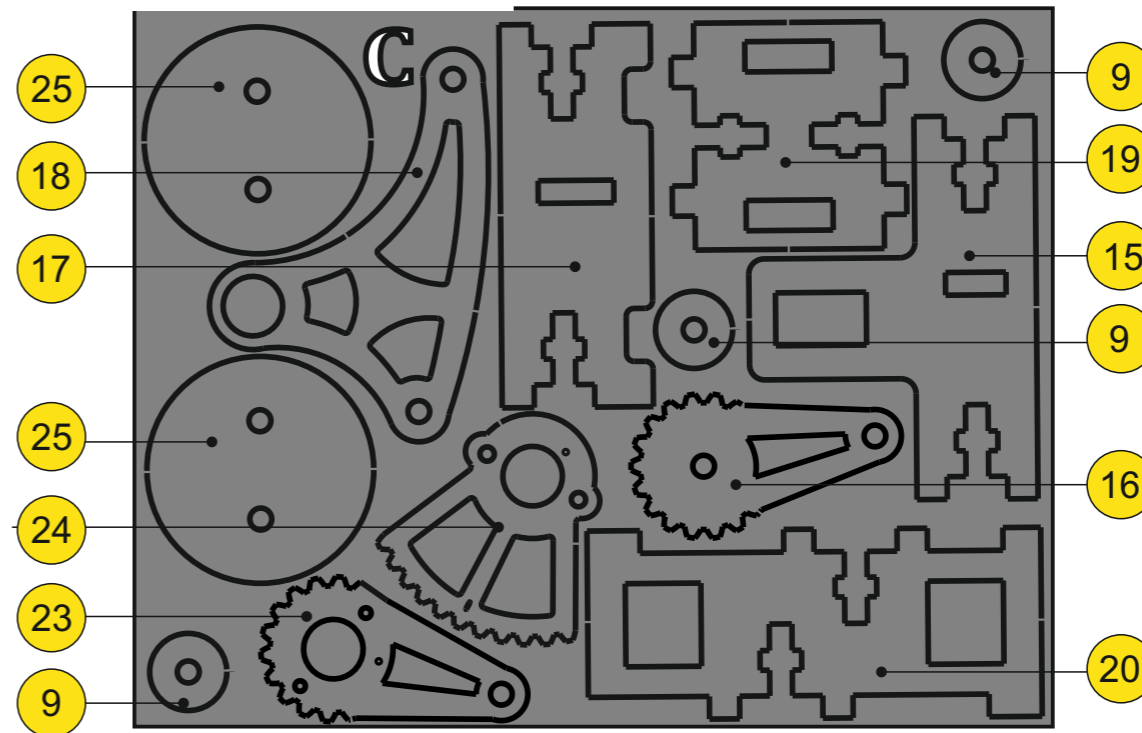

№	Артикул	Наименование	Кол-во
9	07-0011	Шайба D12 x 3	3
15	03-004	Задняя стенка корпуса башни	1
16	01-003	Правый привод-шестерня клешни	1
17	02-007	Большое ребро жесткости нижнего плеча	1
18	02-005	Крепежный треугольник локтя	1
19	02-001	Малое ребро жесткости верхнего плеча	1
20	03-003	Передняя стенка корпуса башни (перегородка)	1

Плата «D»

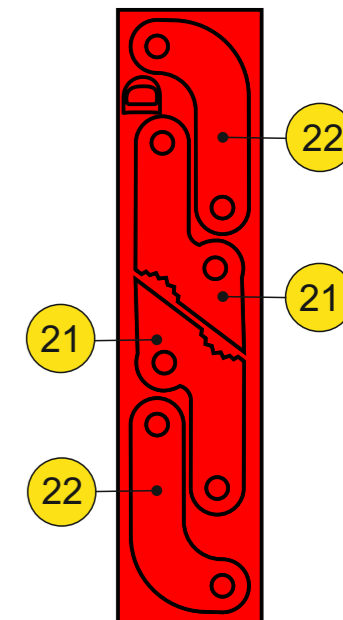

№	Артикул	Наименование	Кол-во
21	01-001	Рука клешни	2 шт.
22	01-002	Дуга клешни	2 шт.
23	01-0041	Левый привод-шестерня клешни	1 шт.
24	01-0051	Сектор привода клешни	1 шт.
25	03-0082	Шайба D30x3 (1)	2 шт.

Плата «D» находится в пакете № 1

Плата «В»

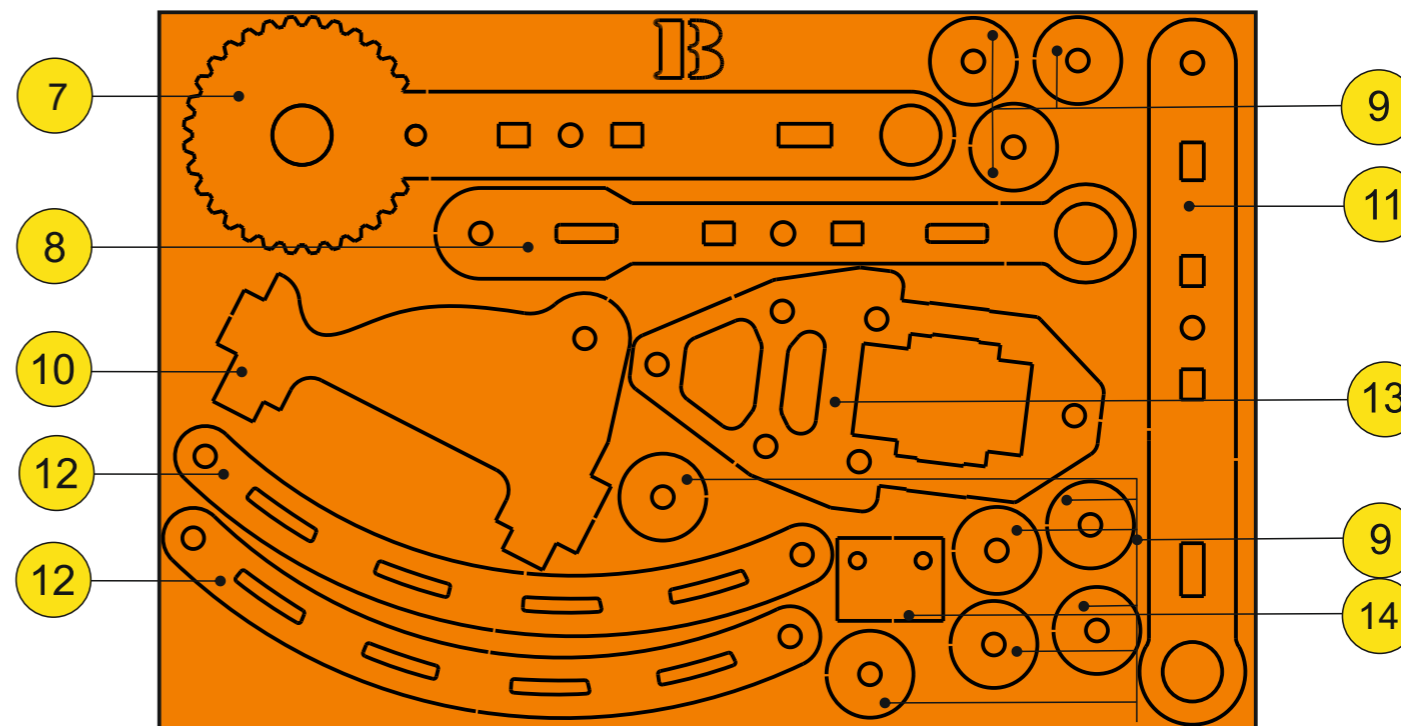

№	Артикул	Наименование	Кол-во
7	02-010	Правая планка-шестерня нижнего плеча	1
8	02-003	Правая нижняя планка верхнего плеча 88 x 8	1
9	07-001	Шайба D12 x 3	9
10	02-006	Опора нижнего плеча	1
11	02-009	Левая планка нижнего плеча 92 x 12	1
12	02-008	Дуга нижнего плеча	2
13	01-006	Передняя планка крепления сервопривода	1
14	04-009	Проставка модуля micro usb	1

Акриловые детали (часть 2)

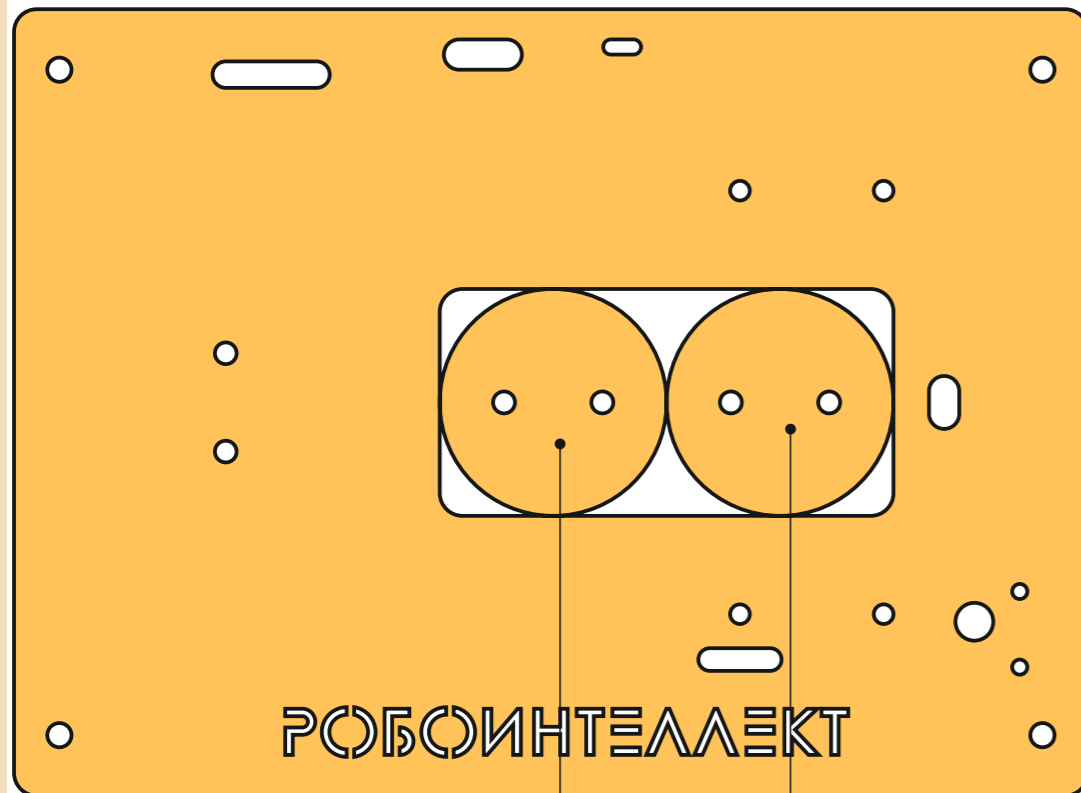

04-0032
Верхнее основание робота
1 шт.

33

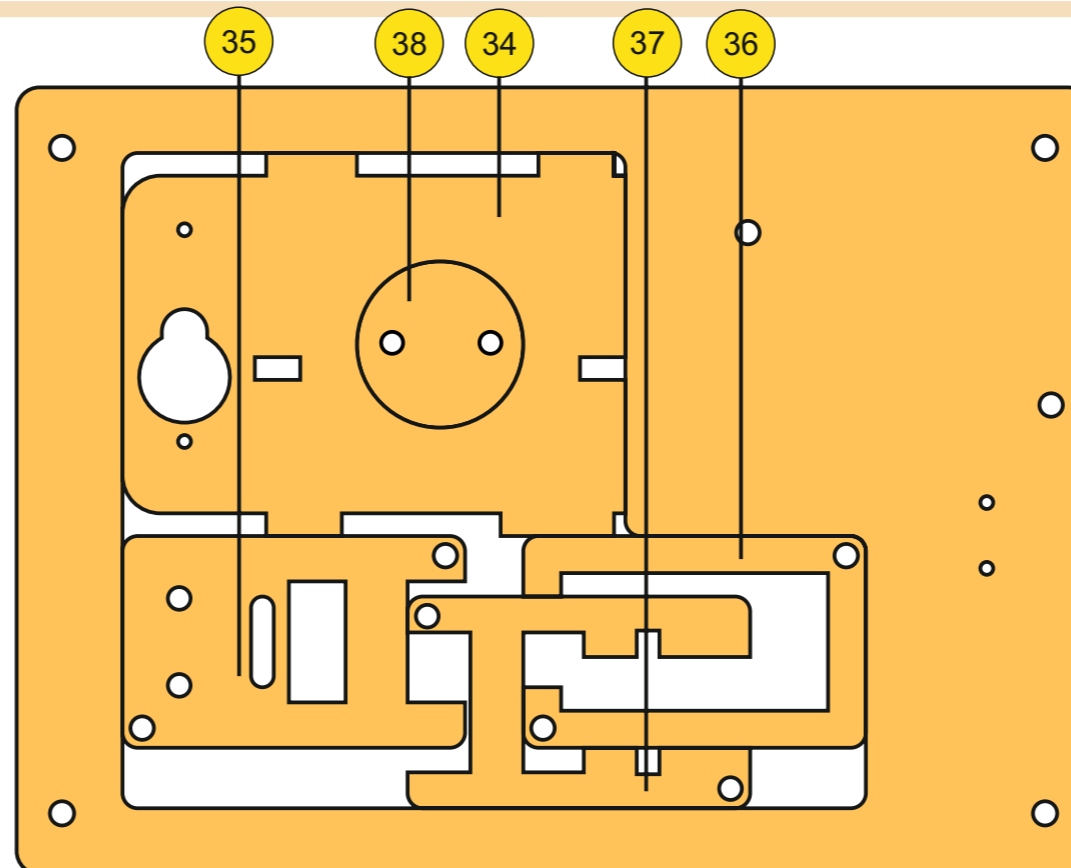

04-0042
Нижнее основание робота
1 шт.

№	Артикул	Наименование	Кол-во
33	03-0083	Шайба D30x3 (2)	2 шт.
34	03-0051	Основание корпуса башни	1 шт.
35	04-006	Основание интерфейса I2C	1 шт.
36	04-007	"П"-образная планка	1 шт.
37	04-005	Крепление преобразователя интерфейса I2C	1 шт.
38	03-0101	Шайба подшипник D22x3 основания башни	1 шт.

Плата «Е»

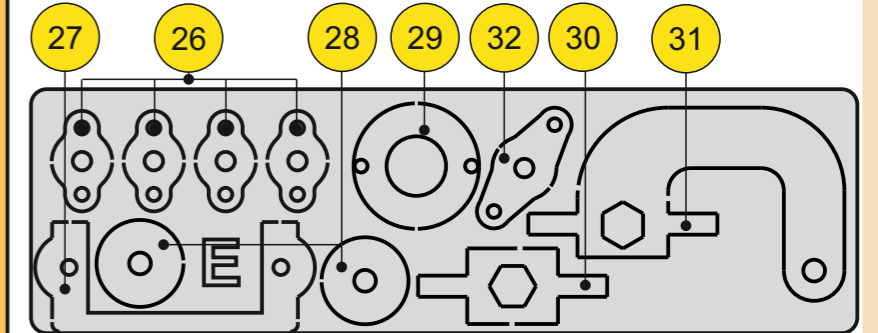

№	Артикул	Наименование	Кол-во
26	05-0041	Шайба малой шестерни сервопривода	4 шт.
27	03-012	Вставка крепления сервопривода башни	1 шт.
28	07-002	Шайба D12x2	2 шт.
29	01-0101	Шайба клешни D12x8x2	1 шт.
30	01-008	Малая вставка крепления сервопривода	1 шт.
31	01-009	Дугообразная вставка крепления сервопривода	1 шт.
32	05-006	Шлиц-рычаг малой шестерни башни	1 шт.

Фторопластовые шайбы

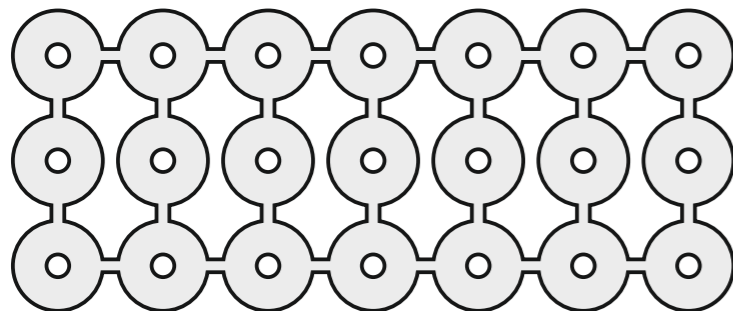

07-006
Блок фторопластовых шайб
D12x0,2
16 шт. (+ 5 запасных)
Пакет № 1

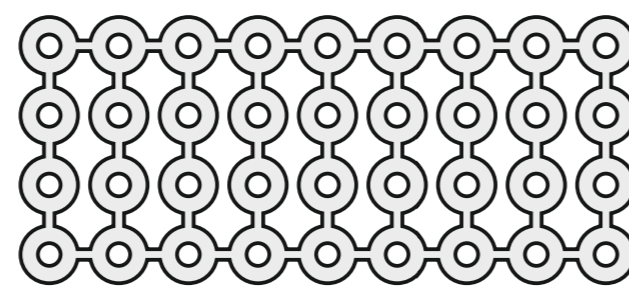

07-005
Блок фторопластовых шайб
D8x0,2
20 шт. (+ 16 запасных)
Пакет № 1

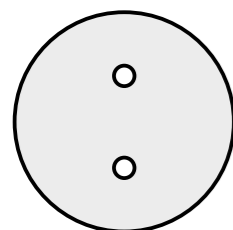

03-0061
Фторопластовая шайба
D30 x 0,2
2 шт.
Пакет № 1

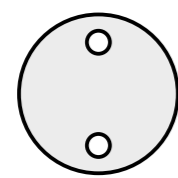

03-011
Фторопластовая шайба
D22 x 0,2
1 шт. (+ 2 запасных)
Пакет № 1

Вырезать шайбы 07-006 и 07-005 из блоков.
При вырезании фторопластовых шайб категорически запрещено оставлять на шайбе выступающую перемычку. Допускается срезать край шайбы, как показано на рисунке ниже:

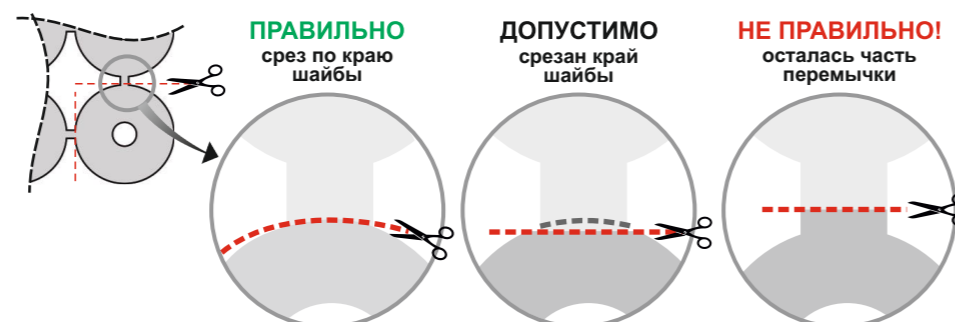

Акриловые шайбы и шестерни

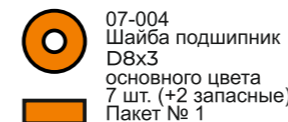

07-004
Шайба подшипник
D8x3
основного цвета
7 шт. (+2 запасные)
Пакет № 1

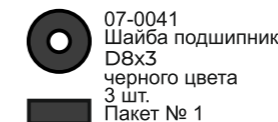

07-0041
Шайба подшипник
D8x3
черного цвета
3 шт.
Пакет № 1



07-003
Шайба D8x2
2 шт.
Пакет № 1

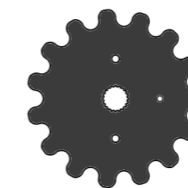

05-0031
Большая шестерня
сервопривода башни
1 шт.
Пакет № 1

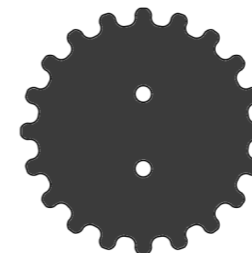

03-0092
Шестерня основания башни
1 шт.
Пакет № 1



05-0021
Малая шестерня сервопривода
3 шт.
Пакет № 1

Инструмент



T02
Отвертка крестовая
1 шт.



T03
Ключ торцевой 5,5 мм
1 шт.



T07
Отвертка шлицевая (2мм)
1 шт.

Соединительные провода и дополнительные компоненты



06-005
Провод-удлинитель сервопривода клешни
1 шт.
Пакет №3



Цветные провода L 100

- 06-0072 **красный** - 2 шт.
 - 06-0073 **зеленый** - 2 шт.
 - 06-0074 **синий** - 2 шт.
 - 06-0075 **черный** - 2 шт.
- Пакет № 3



08-006
Кабель USB - USB
1 шт.

07-024
Резиновые ножки
4 шт.
Пакет № 3



08-008
Кубики
4 шт.



Набор может комплектоваться:
блоком питания micro USB
08-0012(1 шт.)

или

- адаптером питания с USB разъемом, артикул 08-002 (1 шт.)
- проводом питания USB - micro USB артикул 08-0061 (1 шт.)

Плата «F». Запасные акриловые детали

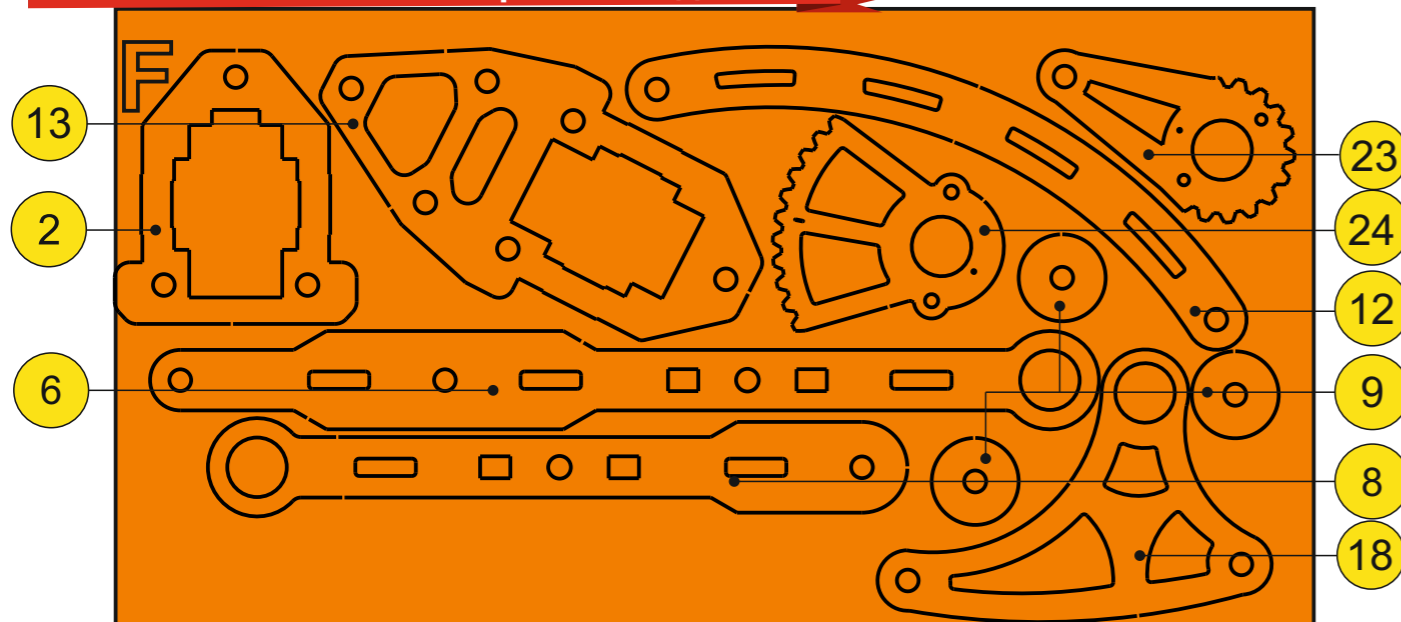

№	Артикул	Наименование	Кол-во
2	01-007	Задняя планка крепления сервопривода	1
6	02-004	Левая нижняя планка верхнего плеча 123 x 8	1
8	02-003	Правая нижняя планка верхнего плеча 88 x 8	1
9	07-001	Шайба D12 x 3	3
12	02-008	Дуга нижнего плеча	1
13	01-006	Передняя планка крепления сервопривода	1
18	02-005	Крепежный треугольник локтя	1
23	01-0041	Левый привод-шестерня клешни	1
24	01-0051	Сектор привода клешни	1

Электронные компоненты

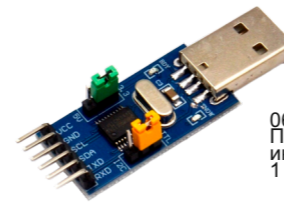

06-008
Преобразователь
интерфейса I2C
1 шт.

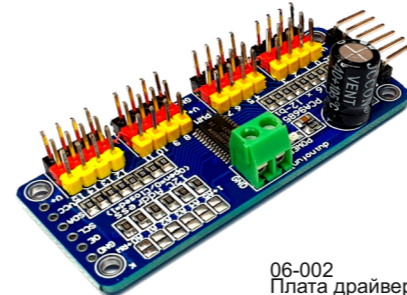

06-002
Плата драйвера
сервоприводов
1 шт.

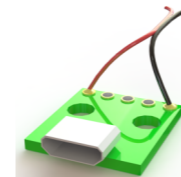

ЭПК-003
Модуль-разъем
micro usb
1 шт.



05-001
Сервопривод
4 шт.

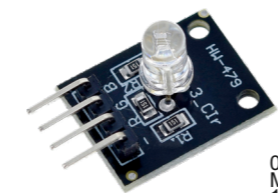

06-004
Модуль светодиодный
1 шт.

Крепеж

Версия 1.2.7 от 26.01.2024 г.

- 07-011 Шуруп M1,7x5
8 шт. (+ 1 запасной)
Пакет № 2
- 07-012 Шуруп M2 x 8
8 шт. (+ 2 запасных)
Пакет № 2
- 07-013 Винт M2x5
4 шт.
Пакет № 2
- 07-015 Винт M2,5x4
4 шт.
(+2 запасных
Могут применяться
для замены винтов
07-016)
Пакет № 2
- 07-016 Винт M2,5x5
8 шт.
Пакет № 2
- 07-021 Винт M3 x 20
3 шт.
Пакет № 2
- 07-022 Винт M3 x 30
1 шт.
Пакет № 2
- 07-023 Гайка M3 с фиксацией
(внутри нейлоновое
кольцо)
22 шт.
(+ 2 запасных)
Пакет № 2
- 07-017 Винт M3x5
8 шт.
(+ 2 запасных)
Пакет № 2
- 07-0191 Винт M3x12
23 шт.
(+ 2 запасных)
Пакет № 2
- 07-020 Винт M3 x 14
3 шт.
Пакет № 2
- 07-007 Стойка M2,5 x 6
4 шт.
Пакет № 2
- 07-008 Стойка M2 x 10
2 шт.
Пакет № 2
- 07-026 Стойка M3 x 20
4 шт.
Пакет № 2
- 07-028 Гайка M3 (обычная)
стальная
или нейлоновая
12 шт.
(+ 2 запасных)
Пакет № 2
- 07-027 Шуруп M1,7x8
2 шт.
Пакет № 2
- 07-029 Винт M3 x 16
2 шт.
Пакет № 2
- 07-030 Винт M3 x 25
2 шт.
Пакет № 2
- 07-025 Стяжка нейлоновая
5 шт.
Пакет № 3

Запасные крепежные детали

- 07-004 Шайба подшипник
D8x3
2 запасных
Пакет № 1
- 07-005 Блок фторопластовых
шайб
D8x0,2
4 запасных
Пакет № 1
- 07-006 Блок фторопластовых
шайб
D12x0,2
5 запасных
Пакет № 1
- 07-017 Винт M3x5
2 запасных
Пакет № 2
- 07-0191 Винт M3x12
2 запасных
Пакет № 2
- 07-028 Гайка M3 (обычная)
стальная
или нейлоновая
2 запасных
Пакет № 2
- 07-011 Шуруп M1,7x5
1 запасной
Пакет № 2
- 07-015 Винт M2,5x4
2 запасных
(Могут применяться
для замены винтов
07-016)
Пакет № 2
- 07-012 Шуруп M2 x 8
2 запасных
Коробка
«Сервоприводы»
- 07-023 Гайка M3
с фиксацией
(внутри нейлоновое
кольцо)
2 запасных
Пакет № 2

Изображения
крепежа показаны
в натуральную
величину

Наиболее сложные узлы для сборки

Версия 1.2.7 от 26.01.2024 г.

Сборка верхнего плеча левой стороны манипулятора

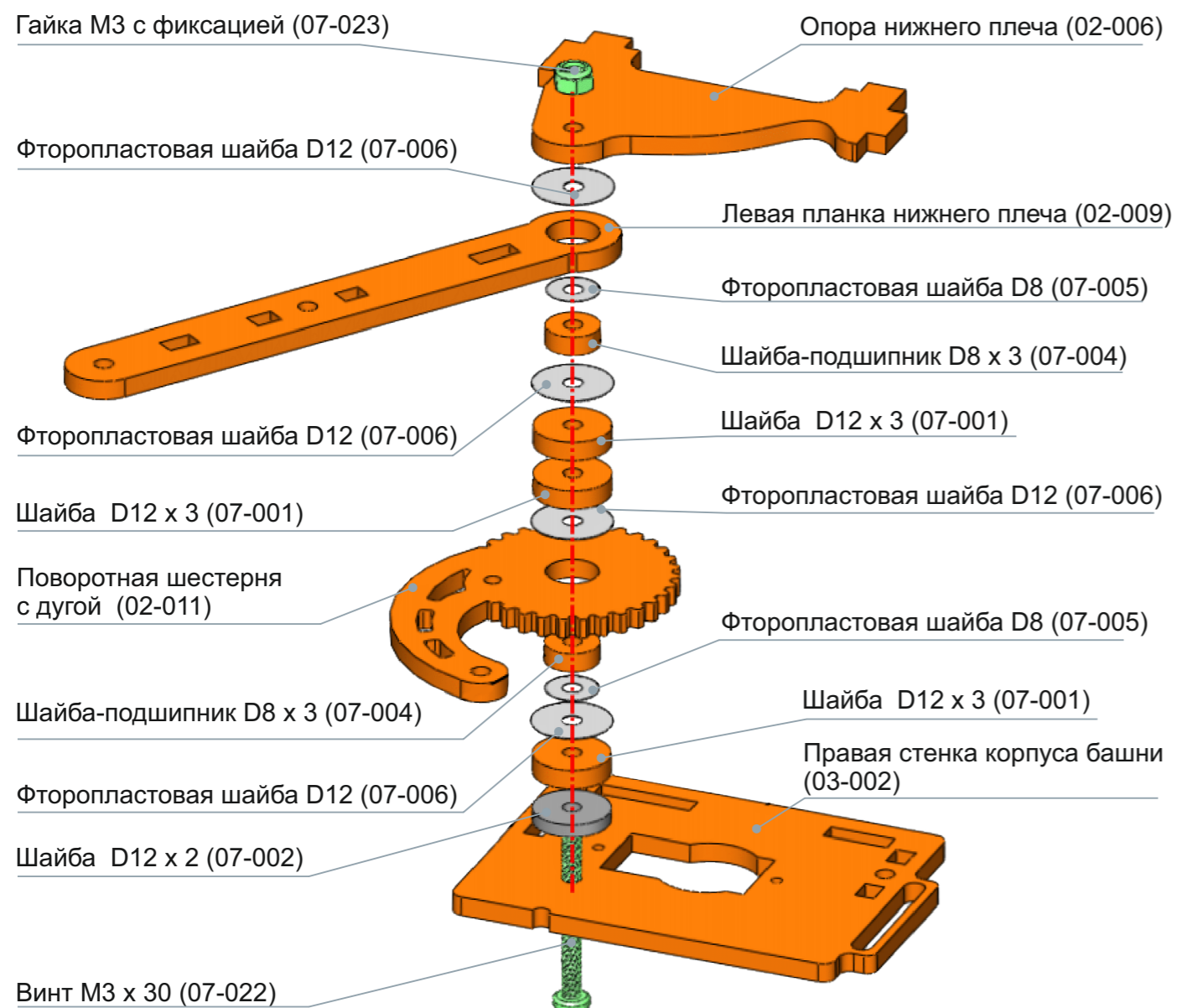

Сборка верхнего плеча правой стороны манипулятора (1 часть)

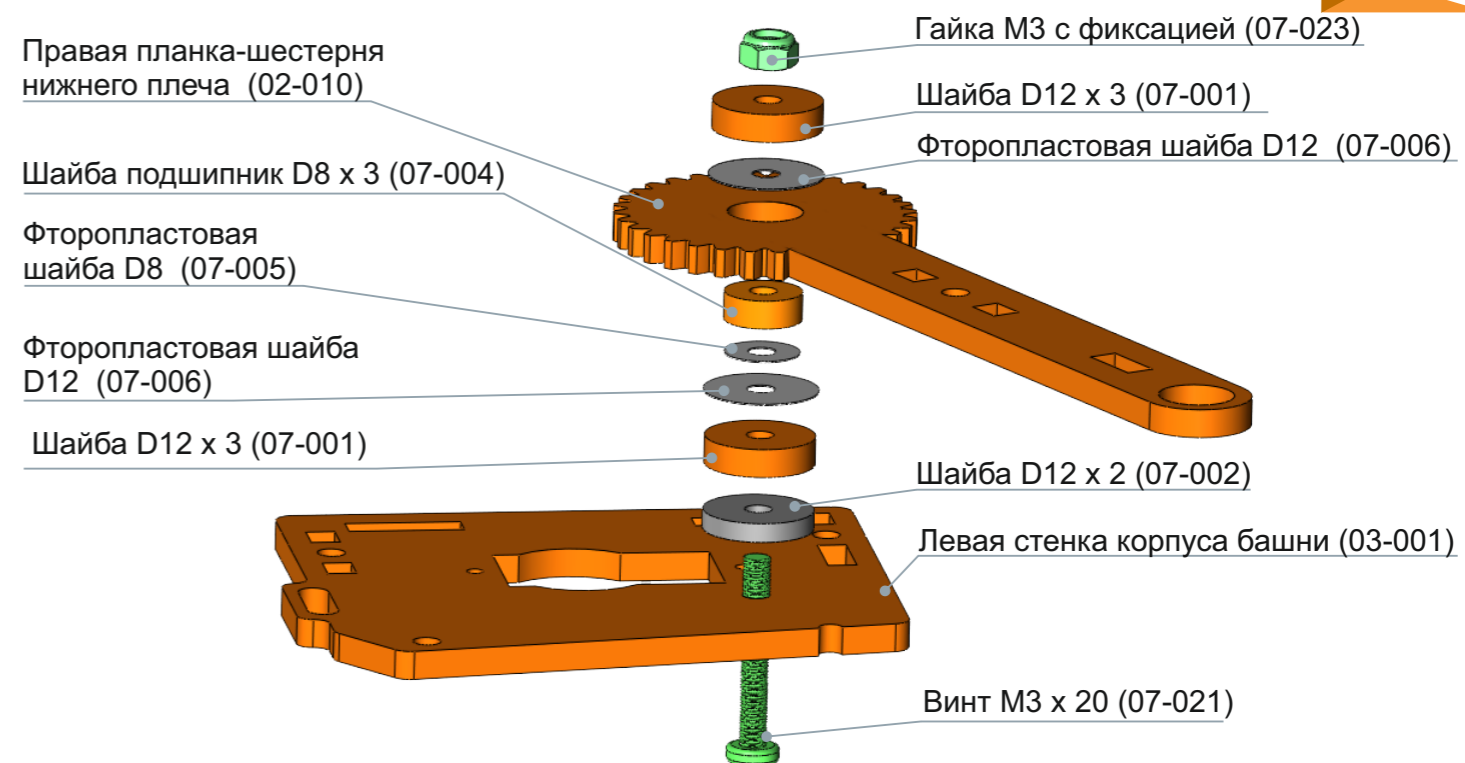

Сборка верхнего плеча правой стороны манипулятора (2 часть)

